

ゴールデンウィーク  
GWはイベントへ  
出掛けよう!

contents

各種委員を紹介します…………… P4  
新型コロナウイルスワクチン令和5年度接種のお知らせ …… P5  
住宅リフォーム工事の費用を助成…………… P7  
マイナンバーカードの一部手続きが停止する期間があります… P9

GWは市内のイベントを楽しもう!

Auto Mirai華蔵寺遊園地(華蔵寺公園遊園地)では5月3日(祝)に「グリーンフェスタ」を、伊勢崎オートレース場では5月4日(祝)から6日(土)「リニューアルオープンイベント」を開催します。ぜひお越しください。詳しくは2ページへ。



# ゴールデンウィークは イベントを楽しもう!

**5月3日(祝)**  
 時間 午前10時～午後3時  
 会場 華蔵寺公園

**グリーンフェスタ\*2023**  
 ～元気な街は緑がおいしい～

※内容を変更または中止することがあります。最新情報は市ホームページで確認してください  
 問い合わせ 環境政策課 ☎27-5596

▲最新情報は  
 こちら



時間	内容	場所
午前10時～10時30分	●オープニングセレモニー ●ラベンダーの苗木配布(先着200人)	野外ステージ
午前10時～11時30分	ハンギングバスケット教室(募集は既に終了しています)	水生植物園東側
午前10時～午後3時	●ワンコイン寄せ植え教室(先着50人、参加料=500円) ●生花アレンジメント教室(先着30人、参加料=500円) ●伊勢崎造園協会による植木市、草花販売、ちびっこ宝探し、はたらく車 をみてみよう、木材チップの配布、お庭のお悩み相談 ※ちびっこ宝探しは未就学児が対象です ※ちびっこ宝探しと木材チップの配布は配布物がなくなり次第終了です ●緑の募金推進企画 竹馬あそび～竹馬づくり体験～(先着50人)、シュ ウの葉バッタづくり ※緑の募金に協力してくれた人が対象です ●どんぐり工作、福祉バザー ●間伐材でおはしづくり、グリーンカーテン用植物の種とスズメバチトラ ップの配布 ※なくなり次第終了です ●公園はみんなで作るみんなのみどり展	石畳
午前10時30分～11時	和太鼓演奏(はちす保育園)	野外ステージ
午前11時～11時30分	フラダンスショー(HULA HALAU O NA PUA LEHUA)	野外ステージ
午前11時～午後3時	のだて(先着200人)	石畳
午前11時30分～午後1 時30分	ちびっこダンスショー(クレインバトンスタジオ、伊勢崎オールスターチア、 チアリーディングチームDREAMS、バトンファクトリー)	野外ステージ
午後1時～2時30分	コンテナガーデン教室(募集は既に終了しています)	水生植物園東側
午後1時30分～3時	緑の募金推進企画 レモンの苗木の配布(先着100人) ※緑の募金に協力してくれた人が対象です	石畳

**華蔵寺公園花まつり** 問い合わせ 文化観光課 ☎27-2759

4月中旬から5月中旬までツツジが見頃を迎えます。5月上旬までは午後9時まで園内のライトアップをしています。その他、鹿島親水広場と赤堀せせらぎ公園南でこいのぼりの掲揚や、Auto Mirai 華蔵寺遊園地(華蔵寺公園遊園地)の営業時間延長などを行っています。詳しくは市ホームページで確認してください。

▲市ホームページ

**伊勢崎駅北口⇄緋の郷⇄華蔵寺公園  
無料シャトルバスを運行**

期間 5月3日(祝)から7日(日)まで  
 時間 午前9時～午後5時20分(50分ごとに出発)



**5月4日(祝)～6日(土)**  
 時間 午前10時開場  
 会場 伊勢崎オートレース場

**伊勢崎オートレース場  
 リニューアルオープンイベント**

競走路改修終了を記念して、リニューアルオープンイベントを行います。  
 問い合わせ 事業課 ☎24-5780



▲伊勢崎オートレースホームページ

**伊勢崎開催レース**

3カ月間の競走路改修を終え、新たな走路で新年度開幕レースを行います。

時間 午後2時39分(第1レース)～8時30分頃(第12レース)

※5月6日(土)の第12レースは午後8時40分頃から  
 ※オートレースの売り上げは機械工業の振興や社会福祉の増進などに広く役立てられています  
 ※車券の購入は20歳になってからです



**5月6日(土)に花火を打ち上げます**

第12レース優勝戦終了後に感謝の気持ちを込めて、ことし最初の花火を盛大に打ち上げます。  
 ※荒天中止

**鉄馬縁日 ※荒天中止 5月6日(土)**

射的やヨーヨー釣り、型抜きなどの縁日ブース、アクセサリなどの小物を作るワークショップ、季節に合わせた体験型アトラクションなど、子どもたちが楽しめるイベントを行います。  
 ※なくなり次第終了です

**グッズのプレゼント 5月6日(土)**

来場者へ伊勢崎オートオリジナルグッズとして折り畳みクッションシートを先着800人に差し上げます。

**伊勢崎キッズバイク教室**

期日 5月5日(祝)・6月10日(土)・7月23日(日)・8月20日(日)  
 ※雨天中止

時間 初級・中級=午前11時～午後2時、上級=午後2時30分～3時30分  
 ※人数に応じて変更があります

会場 いせさきキッズオートサーキット(メインゲート前)

対象 補助輪なしで自転車が乗れる5歳以上15歳以下の人  
 ※長袖・長ズボン・スニーカーで保護者と一緒に参加してください

定員 各日30人程度(先着順)  
 参加料 初級・中級=200円、上級=1,000円  
 申し込み 当日直接会場へ  
 ※午前10時30分から整理券を配布します

問い合わせ 事業課  
 ※詳しくは伊勢崎オートレースホームページで確認してください





# 教育長、教育委員、公平委員などの各種委員を紹介

## 教育長

3月の市議会定例会で同意を得て、4月1日付で三好賢治さんが教育長に任命され、再任しました。



三好 賢治さん  
(前橋市)

三好 賢治さん  
教育委員会総務課  
(☎27)2785)

## 公平委員

3月の市議会定例会で同意を得て、3月24日付で小久保剛利さんが公平委員に再任しました。



小久保 剛利さん  
(除ヶ町)

小久保 剛利さん  
公平委員会事務局  
(☎27)2701)

## 固定資産評価審査委員

3月の市議会定例会で同意を得て、3月24日付で市長から次の3人が固定資産評価審査委員に任命されました。同委員会では、委員長に前沢良昭さん、委員長代行に隅谷智さんが選出され、就任しました。



前沢 良昭さん  
(山王町)



隅谷 智さん  
(境米岡)



上原 好之さん  
(堀口町)

### まちなかイノベーターを紹介します

官民連携の組織「まちなか活性化支援会議」では、伊勢崎駅を中心とするまちなかでの経済活力向上の取り組みを進めています。この取り組みをさらに推進するためにまちなかイノベーターを委嘱しました。

#### まちなかイノベーターとは

まちなかイノベーターは、地域の課題の解決に向き合うとともに、自らもまちなかの起業を目指す個人事業主型のまちなか地域おこし協力隊の愛称です。

市は、まちなかに新たになにぞわいを生み出す人材となるまちなかイノベーターを募集しました。選考の結果、次の2人にまちなかイノベーターを委嘱することが決まりました。

- 皆瀬勇太さん
- 関口咲季子さん

#### まちなかイノベーターの活動

①「まちなか活性化支援会議」と連携して、まちなかに、にぎわい(経済活力)の向上を生み出すための活動に取り組み

②まちなかが抱える課題の解決につながる新しい仕事を創

#### まちなかイノベーター就任式を開催

まちなかイノベーターに決定した2人の就任式を開催しました。



▶まちなかイノベーターに就任した関口さん(左)、皆瀬さん(右)と臂市長(中)

## 教育委員

3月の市議会定例会で同意を得て、3月24日付で野口理英子さんが教育委員に任命され、就任しました。



野口 理英子さん  
(高崎市)

野口 理英子さん  
教育委員会総務課  
(☎27)2785)

## 行政相談委員

4月1日付で、総務大臣から次の5人が行政相談委員に委嘱され、再任しました。

- 浅見頼好さん
  - 吉沢卓さん
  - 笠原則男さん
  - 小保方重吉さん
  - 萩原裕子さん
- 問い合わせ 人権課(☎27)2730)

# 新型コロナウイルスワクチン 令和5年度接種のお知らせ

新型コロナウイルスワクチン接種を無料で受けられる期間が令和6年3月31日(日)まで延長されました。令和5年の春開始接種や接種券の発送などについてお知らせします。

健康づくり課(☎27)6275)

## 令和5年春開始接種

期間 5月8日(月)から8月末まで(予定)

対象 初回接種(1回目・2回目接種)まで接種済みで、前回の接種から3カ月以上が経過した次のいずれかに該当する人

- 65歳以上の高齢者
  - 医療機関や高齢者・障害者施設などの従事者
  - 基礎疾患がある人
- ※基礎疾患に該当するかの判断に迷う場合は、かかりつけ医に相談してください
- その他重症化リスクが高いと医師が認める人
- ### 接種券の発送
- 令和5年2月までにオミクロン株対応ワクチンを接種した65歳以上の人には接種券を一括で発送します。
- 発送日 4月25日(火)
- ※対象者が3回目・4回目・

5回目の接種券を持っている人は、その接種券で接種できます

## 接種券発行申請が必要な人

基礎疾患がある人やその他重症化リスクが高いと医師が認める人は、市ホームページまたは市コールセンターから申請してください。医療機関や高齢者・障害者施設などの従事者は、下表のとおり接種券の発行申請をしてください。

## 新型コロナウイルス接種の予約方法

- 医療機関へ電話をして予約
- ぐんまワクチン接種【予約システムから予約
- 市新型コロナウイルスワクチンコールセンター(☎05701017394)に電話をして予約

## 医療機関などの従事者の申請方法

勤務先の接種希望人数	申請方法
4人以下の場合	個人ごとに ●市ホームページから電子申請 ●市コールセンターから申請
5人以上の場合	勤務先ごとに 市ホームページから申請書をダウンロードして申請



▲新型コロナウイルスについてはこちら

# 創業促進サポート補助金を交付

市内における創業を促進し、地域経済の活性化を図るため、市内で創業する人に、創業に必要な経費の一部を補助します。

## 申請できる人 次の条件を全て満たす人

- 本年度に市内で創業する人
- 市税の滞納がない人
- 市特定創業支援事業の支援を受けた人
- 個人が創業する場合は、創業時に市内に住所がある人、新たに会社を設立して事業を開始する場合は、主たる事業所を市内に設置する人

- 必要な資格や許認可を既に取得または取得見込みの人
- 申請時に事業を営んでおらず、他の法人の代表や役員でもない人
- 3年以上継続して事業を行う意欲があり、原則週30時間以上営業を行う人
- 事業所の設置について、商工会議所・商工会などへ情報提供することに同意できる人
- 伊勢崎市暴力団排除条例第2条第3号と第4号の規定に該当しない人
- 過去にこの補助金の交付を受けていない人

## 対象とならない事業の例

- 風俗営業等の規制及び業務の適正化等に関する法律第2条第5項に該当する事業
- 他の人が行っていた事業を承継して営む事業
- フランチャイズ契約などに基づく事業 など



## 中小企業・勤労者の融資制度を知っていますか

市では金融機関などと提携し、中小企業や勤労者向けに下表のとおり融資制度を設けています。市が融資の利率や期間を定めて融資原資の一部を金融機関などに預けることで、金融機関などが資金を有利な条件で融資します。申し込みの際には金融機関などによる審査があります。申し込み期間内でも、融資枠を超えた場合は申し込みを締め切ります。

**問い合わせ** 商工労働課(☎27-2755)または市内の金融機関など

市ホームページで新型コロナウイルス感染症関連の企業支援情報を掲載中

国や県が実施する、企業への経済支援や融資制度などの情報を市ホームページに掲載しています。



市ホームページ

### 中小企業活性化資金を利用して起業してみませんか

中小企業向けの融資は、1年以上継続して事業を営んでいる企業が対象ですが、中小企業活性化資金に限り、これから創業を考えている人も利用できます。ぜひ活用してください。

### 中小企業向けの融資制度

**対象** 次の全ての条件を満たす中小企業

- 中小企業信用保険法で定める特定中小企業者
- 市内に主たる事業活動を行う店舗、工場または事務所を登記している中小企業または市内に1年以上居住している個人
- 1年以上継続して同一事業を営んでいる  
※中小企業活性化資金に申し込む創業者を除きます
- 市税を完納している

資金名	資金の使い道	融資限度額	融資期間	融資利率	申込期間
小口資金(特別小口)	①運転資金 ②設備資金	1企業者 1,250万円 (特別小口 1,250万円)	①6年以内 ②8年以内 ※うち措置期間6カ月以内	年利1.8%以内 ※2年以内に償還する場合は1.7%以内	令和6年 3月15日(金)まで
中小企業活性化資金	①運転資金 ②設備資金	①1,500万円 ②3,000万円	①6年以内 ②8年以内 ※新築・増築の場合は10年以内 ※うち措置期間1年以内	①年利1.7%以内 ※前年比5%以上の売上減の場合は1.5%以内 ②年利1.7%以内 ※①②ともに信用保証協会の保証付きの場合は0.4%下げ	令和6年 2月9日(金)まで
季節資金 ①夏季 ②年末	運転資金	1,000万円	6カ月以内	年利1.5%以内 ※信用保証協会の保証付きの場合は0.4%下げ	①6月1日(木)から8月31日(木)まで ②11月1日(水)から令和6年1月31日(水)まで

※小口資金、中小企業活性化資金を利用して車両を購入する場合は、3ナンバー(普通乗用車)、5・7ナンバー(小型乗用車)の車両は購入できません

### 勤労者向けの融資制度

**対象**

- 勤労者住宅資金＝市内に在住または在勤で、同一事業所に1年以上継続して勤務している勤労者
- 勤労者生活資金＝市内に在住の勤労者

資金名	資金の使い道	融資限度額	融資期間	融資利率	申込期間
勤労者住宅資金	市内での住宅の新築・増築・改築、新築住宅購入(改装は対象外)、土地購入(3年以内に住宅を建設できる人)	2,000万円	20年以内 ※返済の最終年は満65歳まで	年利2.0%以内	12月20日(水)まで
勤労者生活資金	医療、出産、冠婚葬祭、教育、耐久消費財購入、交通事故処理、災害復旧、不況による給料遅延の際の生活費、育児・介護休業期間中における生活費	1世帯300万円	5年以内 ※育児・介護休業の融資は据置期間1年を加算できる	年利2.0%以内	令和6年 2月16日(金)まで

※勤労者生活資金は、アイオー信用金庫・桐生信用金庫・あかぎ信用組合・ぐんまみらい信用組合・中央労働金庫・佐波伊勢崎農業協同組合に申し込んでください

### 工事例

#### 対象となる主な工事

- 屋根・外壁・雨どいの改修・塗装
- 内装の張り替え、バリアフリー改修、天井・床・壁の断熱・防音工事
- キッチン・浴室・トイレの改修、給湯器の交換
- 建具・窓の取り替え、ふすま・障子の張り替え、畳の取り替え
- 住居の一部増改築  
※建築確認が必要な場合があります

#### 対象とならない主な工事

- 店舗・事務所・賃貸住宅・物置・車庫・カーポート・ウッドデッキなどの住居部分以外の工事
- 合併浄化槽の設置、移転補償費の対象となる工事、火災などの被災で保険金給付を受けている工事など
- 家電製品などの購入、門・塀・テラス・屋外排水などの外構工事、造園工事、防蟻・防虫の薬剤散布、インターネット工事、ハウスクリーニング、工事に係る書類・図面などの作成、単独の住宅の解体工事など

**助成金額**  
助成金額は対象経費の30%で、上限額は8万円です。  
※千円未満は切り捨てです

**助成金申請の受け付け**  
申請には、申請書、工事内容が分かる見積書・図面・写真・施工者の確認書類などが必要です。詳しくは問い合わせください。



市ホームページはこちら

**事前相談を受け付けます**  
助成の対象・申請手続きに関する事前の相談や申請書類の確認などを受け付けます。  
期間 4月24日(月)から5月19日(金)まで  
※土・日・祝日は除きます  
時間 午前9時～午後4時  
※正午から午後1時までは除きます  
会場 住宅リフォーム窓口(市役所北館2階)

- 助成の対象者・住宅・工事  
各要件にいずれも全て該当することが必要です。
- 申請できる人  
対象住宅を所有している18歳以上の個人  
対象住宅に令和5年4月1日時点で2年以上継続して居住している本市に住民登録がある人
- 市税の滞納がない人
- 令和4年中の合計所得金額が700万円以下の人
- 令和3年度・4年度にこの助成を受けていない人

**問い合わせ** 住宅リフォーム窓口(☎23-7381)  
商工労働課(☎27-2754)

### 住宅リフォーム工事の費用を助成

居住環境の向上と地域経済の活性化を目的として、市内の施工業者に依頼して行う住宅リフォーム工事の費用の一部を助成します。

### 住宅リフォーム工事の費用を助成

- ※住宅を共有している場合などは、他にも要件があります
- 対象となる住宅  
申請する人が所有・居住している市内の住宅
- 平成25年以前に建築された住宅  
令和3年度・4年度にこの助成を受けていない住宅
- ※併用住宅は住居部分、マンションなどの集合住宅は専有部分が対象です
- 市内に事務所などがある法人または市内に住所がある個人事業主に依頼して行う工事
- 住宅本体と内部の改修工事  
※上の「工事例」参照
- 対象となる経費が消費税を除いて10万円以上の工事
- 助成金の交付決定後に着工して、令和6年1月31日(水)までに完工・決済する工事
- ※住宅改修に関する本市の他の補助金などと同時に申請できますが、重複する工事箇所は対象になりません

### 手続きの流れ

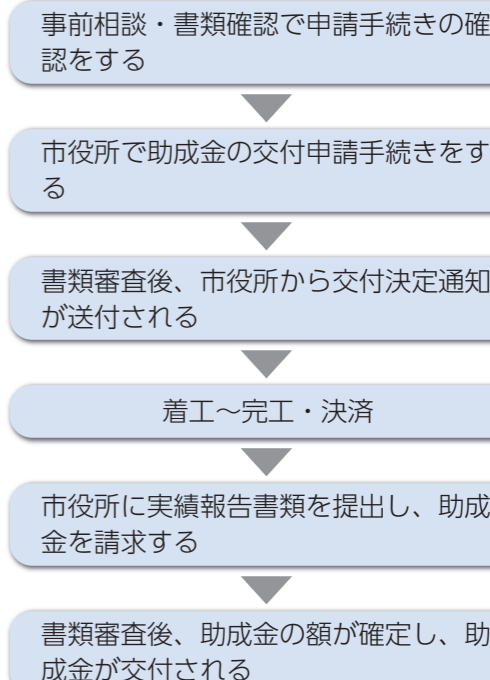

### 助成金申請の受け付け

申請には、申請書、工事内容が分かる見積書・図面・写真・施工者の確認書類などが必要です。詳しくは問い合わせください。

**時間** 午前9時～午後4時  
※正午から午後1時までは除きます  
**会場** 住宅リフォーム窓口(市役所北館2階)

### 事前相談を受け付けます

助成の対象・申請手続きに関する事前の相談や申請書類の確認などを受け付けます。  
期間 4月24日(月)から5月19日(金)まで  
※土・日・祝日は除きます  
時間 午前9時～午後4時  
※正午から午後1時までは除きます  
会場 住宅リフォーム窓口(市役所北館2階)



違反広告物の是正指導に取り組んでいます

市では国道、県道など市内の幹線道路沿線を中心に、無許可の広告板など「伊勢崎市屋外広告物条例」に違反する屋外広告物について、計画的に是正指導を行っています。令和5年度から令和7年度までを計画期間とする第5次違反広告物是正指導計画を策定しました。この計画に基づき、対象路線の沿道の違反広告物を調査し、その表示内容から判断した広告主または設置者に、文書などによる是正指導を行います。

【屋外広告物の安全点検】

設置済みの屋外広告物は、経年劣化や風雨などにより落下する危険があるため、日頃から安全点検をお願いします。問い合わせ 都市計画課(☎27)2767)



第5次伊勢崎市違反広告物是正指導計画図 (令和5年度～令和7年度)

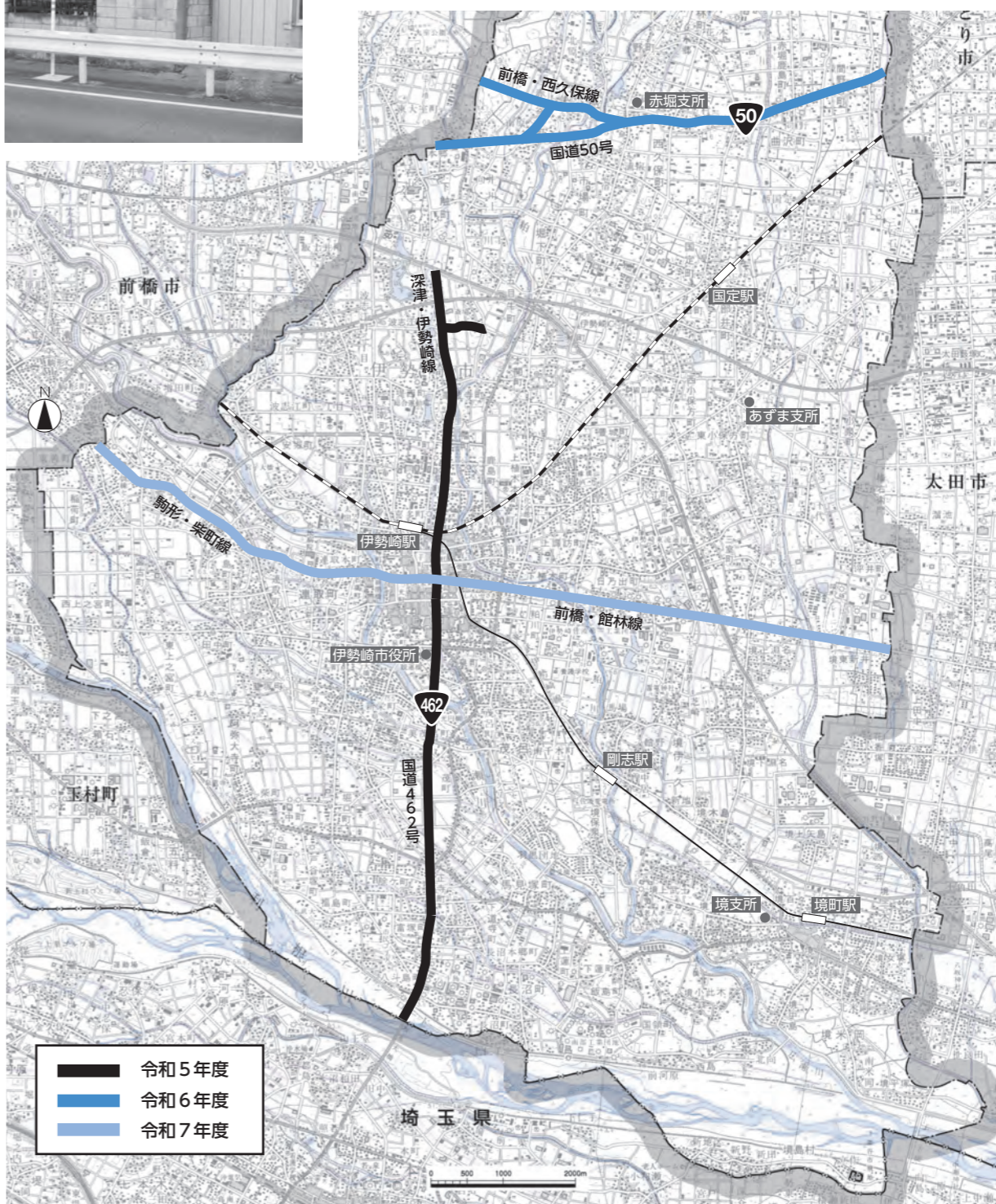

マイナンバーカードの一部の続きができない期間があります

全国的なシステムメンテナンスのためマイナンバーカードの続きが一部できなくなります。期間 4月30日(日)から5月7日(日)まで

【利用できない手続き】

- 暗証番号の再設定
- 暗証番号のロック解除
- 市内での転居による住所変更
- 電子証明書の新規発行・更新
- 利用可能な手続き
- マイナンバーカードの受け取り
- 市外からの転入による住所変更
- ビザを延長した人の有効期限の延長
- 一時停止解除

※住所または氏名にコンピュータで表示できない文字が含まれている人などは、再度来庁が必要な場合があります。問い合わせ 市民課(☎27)6276)

ペットボトルでスズメバチ対策

4月から5月にかけて、越冬から目覚めた女王バチが巣作りのために庭木などに飛来することがあります。この時期にスズメバチトラップ(わな)を仕掛けることで、ハチによる被害を未然に防止することが期待できます。

問い合わせ 環境政策課(☎27)2733)

用意する物 2リットル程度の大きさのペットボトル、カッターナイフ、千枚通し、油性マーカー、ひも、誘引液 ※誘引液Ⅱ酒180ミリリットル、酢60ミリリットル、砂糖75グラムを混ぜた物

設置場所 自分で管理している場所で、高さ2メートル程度で日陰になり、風通しの良い位置にある木の枝など ※人が出入りする場所や直射日光の当たる場所は避けましょう

【注意事項】

- トラップを設置する際は、そばに人が近づかないように注意書きをしてください
- 誘引効果は2週間程度です。必要に応じて、液の入れ替えやハチトラップの取り替えが必要で
- 回収や取り替えの際は、中に入ったハチに刺されないように注意してください

作り方

- ①油性マーカーでペットボトルに2cm四方の正方形を描く(2~4カ所)
- ②千枚通しで穴を6カ所あけ、H型にカッターナイフで切り込みを入れる
- ③上は外側に、下は内側に折り曲げる
- ④ひも(80~90cm)を付ける
- ⑤誘引液を入れる
- ⑥ペットボトルのキャップを閉める

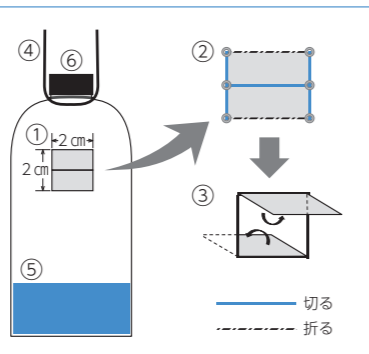

市民スポーツの日 施設の無料開放



毎月第1日曜日は、市民スポーツの日です。運動施設を無料で開放します。ぜひ利用してください。

期日 5月7日(日) ※天候などの理由で中止する場合があります  
 時間 午前9時~午後5時 ※華蔵寺公園運動施設の受け付けは、午後4時までです  
 対象 市内に在住または在勤・在学の人 ※小学生以下の子どもは保護者と一緒に利用してください  
 申し込み 当日直接会場へ ※あずま総合運動公園テニスコートの利用はあずま運動施設管理事務所へ。境体育館の利用は境運動施設管理事務所へ  
 問い合わせ 各運動施設管理事務所

会場・種目

- 華蔵寺公園運動施設管理事務所(☎23-7015)**
- 市陸上競技場=陸上
  - 伊勢崎市マーキングウェイ庭球場=テニス・ソフトテニス
  - アイオーしんきん伊勢崎アリーナ(市民体育館) 大体育室=バドミントン 小体育室=卓球 トレーニング室=トレーニング 柔道場・剣道場=柔道・剣道
- 赤堀運動施設管理事務所(☎62-1930)**
- 赤堀体育館=バドミントン・卓球・バレーボールなど
  - 赤堀剣道場=剣道
  - あかぼり運動公園テニスコート=テニス・ソフトテニス
- あずま運動施設管理事務所(☎62-7271)**
- あずま体育館=バドミントン・卓球・バレーボールなど
  - あずま総合運動公園テニスコート=テニス・ソフトテニス
- 境運動施設管理事務所(☎74-1113)**
- 境体育館=バドミントン・卓球など



## INFORMATION

- 伊勢崎市役所 …………… ☎0270-24-5111
  - 赤堀支所 …………… ☎0270-62-1151
  - あずま支所 …………… ☎0270-62-1311
  - 境支所 …………… ☎0270-74-1111
- 開庁時間 午前8時30分～午後5時15分
- 災害情報案内(24時間) ☎0180-99-2999
  - 救急病院等案内(24時間) ☎0270-23-1299

### 憲法記念 群馬弁護士会による無料法律相談会

期日 5月12日(金)  
時間 午後2時～4時  
会場 市役所東館5階第1会議室  
定員 24人(先着順)  
申し込み・問い合わせ 4月28日(金)から電話で人権課(☎27-2730)

### ラジオとテレビで市の情報を発信

【いせさきFM(周波数:76.9MHz)】  
番組名 伊勢崎市からのお知らせ「くわまるラジオ」  
放送日 毎週月～金曜日  
時間 午前7時54分～、午後1時25分～、午後5時50分～(各5分)  
【群馬テレビ データ放送】  
テレビのチャンネルを群馬テレビに合わせて、リモコンのdボタンを押して操作してください。  
問い合わせ 広報課(☎27-2711)

### 総合防災マップのお詫びと訂正について

4月に各家庭へ配布しました総合防災マップ(令和5年改訂)9ページの指定緊急避難場所・指定避難所等一覧に誤りがありましたので、お詫びして訂正します。  
【訂正箇所】  
●No.91 (誤)境下淵名872-2 (正)境下武士872-2  
●No.92 (誤)境下淵名831 (正)境下武士831  
●No.93 (誤)境下淵名862-3 (正)境下武士862-3  
問い合わせ 安心安全課(☎27-2706)

### 出産育児一時金の金額が変わりました

4月1日以降に国民健康保険加入者が出産した場合の出産育児一時金の金額が、8万円増額されて50万円になりました。ただし、産科医療補償制度に加入していない医療機関などで出産した場合は48万8,000円です。

直接支払制度を利用した場合は、退院時に一時金との差額を医療機関に支払ってください。出産費用が一時金の金額以内の場合は、差額を世帯主に支払いますので、申請してください。

※直接支払制度を利用しない場合や海外出産の場合は、窓口で一時金の申請が必要です

※社会保険などの加入者は、加入している医療保険者に確認してください



**用意する物** 世帯主名義の通帳、産婦の保険証、医療機関などから交付された領収明細書など出産費用が確認できる物、直接支払制度の合意文書、世帯主および産婦のマイナンバーが分かる物、手続きに来る人の顔写真付き本人確認書類  
※海外出産の場合には別途必要な書類があります。詳しくは問い合わせてください

問い合わせ 国民健康保険課(☎27-2737)

**年金受給の相談や申請を受け付けています**  
年金医療課(☎27-2741)  
年金受給に関する相談や申請を受け付けています。内容によっては市の窓口で受け付けできない場合があります。詳しくは年金医療課にお問い合わせください。

**国民年金受給について**  
相談や申請は年金医療課・各支所市民サービス課国保年金係で受け付けています。  
【厚生年金受給について】  
相談は年金医療課内年金相談窓口で応じます。木曜日は休みです。事前に相談したい日に相談員がいるかを電話で年金医療課に確認してください。障害厚生年金などに関することは相談窓口の案内のみです。受給の相談や申請の手続きは前橋年金事務所や街角の年金相談センター前橋で受け付けています。前橋年金事務所の前橋窓口は事前に予約が必要です。予約は相談日の1カ月前から前橋年金事務所まで受け付けます。

**国民年金に加入する**  
次のようなときには市役所または各支所で国民年金に加入する手続きをしましょう。  
●会社などを退職した  
●会社員などの扶養配偶者から外れた  
●配偶者が退職した(その配偶者の扶養だった場合)  
●用意する物 マイナンバーカードまたは本人確認ができる物・年金手帳・基礎年金番号通知書・社会保険離脱証明書

**介護職員初任者研修受講料の一部を補助します**  
介護保険課(☎27-2743)  
対象 次の全ての条件を満たす人  
●令和3年4月1日以降開講の介護職員初任者研修を、受講料を負担して修了した  
●研修終了後3カ月以内に、市内の介護事業所などで継続して3カ月以上勤務している  
●補助金額 1人上限5万円  
※他の助成などを受けている場合は控除後の受講料分を補助します  
申請期限 令和6年2月29日(木)



**申し込み** 申請書に必要事項を記入の上、必要書類を添えて介護保険課へ  
※申請書は介護保険課にあります。市ホームページからダウンロードもできます  
※必要書類などの詳細は問い合わせるか、市ホームページで確認してください

### お知らせ

#### 総合教育会議の傍聴

企画調整課(☎27-2707)  
期日 5月12日(金)  
時間 午後2時開始  
会場 市役所東館5階第4会議室  
定員 7人(先着順)  
申し込み 当日午後1時30分から1時50分までに直接会場へ

#### 国民年金の加入手続きを忘れずに

年金医療課(☎27-2741)  
日本に住む20歳以上60歳未満の人は、必ず公的年金制度に加入しなければなりません。手続きを忘れると将来受け取る年金額が少なくなったり、年金が受給できなくなったりします。加入している公的年金制度に変更があった場合は、忘れずに本人と扶養配偶者の手続きをしてください。

#### 国民年金に加入する

次のようなときには市役所または各支所で国民年金に加入する手続きをしましょう。  
●会社などを退職した  
●会社員などの扶養配偶者から外れた  
●配偶者が退職した(その配偶者の扶養だった場合)  
●用意する物 マイナンバーカードまたは本人確認ができる物・年金手帳・基礎年金番号通知書・社会保険離脱証明書

### 華蔵寺公園のツツジ再生活動ボランティアを募集

華蔵寺公園共生「はな咲く。」プロジェクトの一環として、ツツジの再生を目的としたボランティアを募集します。咲き終わってしおれたツツジの花の摘み取りを予定しています。



▲昨年度行ったボランティアの様子

期日 5月20日(土)  
時間 午前10時～11時30分  
会場 華蔵寺公園  
対象 市内に在住または在勤・在学の人  
申し込み 4月17日(月)から28日(金)までに電話または、氏名・電話番号・年齢を記入の上、メールで公園緑地課(kouen@city.isesaki.lg.jp)へ  
問い合わせ 公園緑地課(☎27-2769)

**就学援助費の申請を忘れずに**  
障害福祉課(☎27-2753)  
市外の特別支援学校(盲・ろう学校も含む)に通う児童・生徒の保護者に、就学援助費を支給します。  
支給月額 3000円  
申し込み 4月24日(月)から6月5日(月)までに学校が行する在学証明書・通帳など口座の分かる物(保護者名義の物)を持って障害福祉課・各支所市民サービス課へ

**国民年金に加入する**  
国民年金に加入中の人が転入・転居・転出などの住所変更や婚姻・離婚などによる氏名変更をした場合の年金に関する届け出は、原則不要です。  
※詳しくは事業主に確認してください



### 体操教室

**期日** 6月1日から30日までの木・金曜日(全8回)  
 ※15日(木)・16日(金)は除きます  
**時間** 午後6時30分～8時30分  
**会場** アイオーしんぎん伊勢崎アリーナ(市民体育館)  
**対象** 市内の小学2年生から6年生の未経験者または初心者  
**定員** 30人(先着順)

**参加料** 無料  
**申し込み・問い合わせ**  
 5月6日(土)から19日(金)までに  
 直接華蔵寺公園運動施設管理事務所(☎23-7015)  
 ※1人で2人分までの申し込みができます



### バトミントン教室

**期日** 5月19日から6月23日までの金曜日(全6回)  
**時間** 午後7時～9時  
**会場** 第二市民体育館  
**対象** 市内に在住または在勤の18歳以上の人  
 ※学生は除きます  
**定員** 40人(先着順)

**参加料** 無料  
**申し込み・問い合わせ**  
 4月24日(月)から5月8日(月)までに  
 直接華蔵寺公園運動施設管理事務所(☎23-7015)  
 ※1人で2人分までの申し込みができます



### お知らせ

**危険物取扱者試験と準備講習会**  
 消防本部予防課(☎2533311)

**【危険物取扱者試験】**  
**期日・会場**  
 ●6月11日(日) 前橋市  
 ●6月18日(日) 高崎市  
 ●6月25日(日) 太田市  
**時間** 午前10時または午後2時開始  
**試験種類・受験料** 甲種Ⅱ600円、乙種Ⅱ4600円、丙種Ⅱ3700円  
**申し込み** 次のいずれかの方法で申し込んでください  
 ●書面申請 4月17日(月)から5月1日(月)までの午前9時から午後5時までに、直接または郵送で一般財団法人消防試験研究センター群馬県支部へ  
 ※土・日・祝日は除きます  
 ※事前に消防本部予防課、各消防署・分署で必要書類を受け取ってください  
**宛先** 〒371-0854 前橋市大渡町1-10-17 群馬県公社総合ビル5階 消防試験研究センター群馬県支部  
**締切日** 5月1日(月)(消印有効)

### スポーツ

#### 小学生初心者水泳教室



**期日・時間**  
 ① 5月17日から6月21日までの水曜日(全6回) 午後5時～5時50分  
 ② 5月18日から6月22日までの木曜日(全6回) 午後4時～4時50分  
 ③ 5月18日から6月22日までの木曜日(全6回) 午後5時～5時50分  
**会場** K↑ K↑ K↑ O B A Y A S H I あずまウォーターランド  
**対象** 市内に在学の小中学生  
**定員** 各10人(抽選)  
**参加料** 1回150円(入場料)  
**申し込み・問い合わせ** ①は5月10日(水)午後5時から5時15分までに、②は5月11日(木)午後4時から4時15分までに、③は5月11日(木)午後

5時から5時15分までに、参加者の家族が直接 K↑ K↑ O B A Y A S H I あずまウォーターランド(☎629996) ※それぞれのコースに重複して申し込みはできません

#### アクアビクス教室

**スポーツ振興課(☎272747)**  
**期日** 5月18日から6月22日までの木曜日(全6回)  
**時間** 午前10時45分～11時30分  
**会場** K↑ K↑ K↑ O B A Y A S H I あずまウォーターランド  
**対象** 市内に在住または在勤・在学の18歳以上の人  
**定員** 25人(抽選)  
**参加料** 1回320円(入場料)  
**申し込み・問い合わせ** 5月11日(木)午後2時から2時15分までに本人が直接 K↑ K↑ O B A Y A S H I あずまウォーターランド(☎629996)



### 手話をやってみよう!

#### 今回の手話「こんばんは」

「暗い」という手話と「あいさつ」という手話を組み合わせて表します。  
**問い合わせ** 障害者センター(☎75-5530)

- ①手のひらを前に向けます
- ②顔の前で両手を交差させます



- ③向かい合わせて立てた両手の人差し指を曲げます



▲手話の動画はこちら

### 伊勢崎駅前インフォメーションセンター8周年企画展を開催します

伊勢崎駅前インフォメーションセンターは開設して8周年を迎えました。これを記念して、「これからの駅前、どう変わる? どう変える?」をテーマに、まちなか活性化の取り組みについて展示・紹介します。  
**問い合わせ** 都市開発課(☎21-7490)  
 伊勢崎駅前インフォメーションセンター(☎61-8008)

**期間** 4月25日(火)から6月18日(日)まで  
 ※月曜日は休館です  
**時間** 午前9時～午後5時  
**会場** 伊勢崎駅前インフォメーションセンター  
 ※車で来場の際は、ベイシアスーパーマーケット伊勢崎駅前店の駐車場を利用してください  
**入場料** 無料

**(仮称)伊勢崎市新保健センター・子育て世代包括支援センター建設計画の紹介**  
 老朽化した健康管理センターなどを複合し、新施設として整備する建設計画を紹介します。

**いせさきまちなか宣言の紹介**  
 中心市街地の経済活力活性化による地域課題の解決の支援を目的に立ち上げられた、官民連携の組織「まちなか活性化支援会議」が策定した「まちなか宣言」を紹介します。宣言は8つあり、それぞれに内容をイメージしたイラストがあります。来場者には、宣言のイラストが描かれた缶マグネットを差し上げます。



▲宣言をイメージしたイラストの一つ

※伊勢崎地区危険物安全協会員でない場合は1万2500円です  
**申し込み** 4月17日(月)から5月1日(月)までの午前8時から午後5時15分までに、受講料を添えて消防本部予防課へ  
 ※土・日・祝日は除きます

**高齢者介護支援ボランティア活動基本研修会**  
**地域包括支援センター**  
 (☎272745)

市は、ボランティア活動を通じて高齢者の社会参加や介護予防を支援しています。市が指定する介護施設などでボ

ランテニア活動をする、交付金に換えられるポイントが付与されます。この事業に参加する人は研修会に参加してください。  
**期日** 5月19日(金)  
**時間** 午前10時～正午  
**会場** 社会福祉協議会(上泉町)  
**対象** 市内に在住で、要介護・要支援認定を受けていない65歳以上の人  
**参加料** 無料  
**申し込み・問い合わせ** 研修会の前日までに介護保険被保険者証を持って社会福祉協議会(上泉町151、☎275974)



### 休日の漏水などの緊急連絡先

道路上から水道メーターまでの間に漏水を発見した場合は、竜宮浄水場(☎24-1760)または下記の指定工事店に連絡してください。

- 5月3日(祝) 豊鉄水工業 ☎32-1526
- 5月4日(祝) 丸橋設備 ☎25-2412
- 5月5日(祝) 中央水道 ☎25-1592
- 5月6日(土) タカイ設備 ☎76-3539
- 5月7日(日) 鈴木設備工業 ☎75-4921
- 5月13日(土) フキアゲ ☎76-0406
- 5月14日(日) 三和木工 ☎32-0575



次の地域の連絡先は、以下のとおりです。

- 境島村の利根川右岸地域(本庄市給水区域) = 本庄市水道課(☎0495-22-2151)
- 境平塚の利根川右岸地域(深谷市給水区域) = 深谷市水道工務課(☎048-577-7529)

**がんの治療を受けている人のウィッグなどの補整具購入費用を助成します**

**健康管理センター** ☎(23)6675

がんの治療を受けている人の社会生活を支援するため、ウィッグまたは乳房補整具などの購入費用の一部を助成します。本年度から抗がん剤治療専用キャップなどを助成対象として拡充しました。詳しくは市ホームページを確認してください。

**対象** 申請日時時点で次の全てに該当する人

- 本市に1年以上住所がある人
- がん治療に伴う脱毛や手術などにより、外見の変化に対する補整具が必要な人
- 以前に市から同様の助成を受けていない人
- 他の地方公共団体から同様の補助を受けていない人

**助成金額**

- ウィッグなど 上限3万円
- 乳房補整具 上限1万円

※助成はそれぞれにつき1人1回限りです

**必要書類**

- ① 申請書
- ② 診断書や診療明細書など、がんの治療などを受けている

ことが分かる書類の写し

- ※ 本人氏名、診断名または治療方法、医療機関名または医師名が明記されているもの
- ③ 領収書(原本)
- ※ 補整具を購入した日付や店名、補整具の種類と金額が書かれている物
- ④ 運転免許証やマイナンバーカードなど本人確認ができる物
- ※ 顔写真のない物は2点必要です
- ⑤ 預金通帳など口座が分かる物
- ⑥ 印鑑(朱肉を使う物)
- ⑦ 請求書
- ⑧ 委任状(代理人が申請する場合)

※ ①⑦⑧は市ホームページからダウンロードできます

**申請方法** 必要書類を、直接各保健センターへ提出するか、郵送で健康管理センターへ

※ 郵送の場合は事前に健康管理センターに問い合わせてください

**宛先** 〒372-0812 連取町1-55 健康管理センター



▲市ホームページ

### 5月休日・夜間の救急診療

救急病院等案内テレホンサービス(☎23-1299)

または「群馬県統合型医療情報システム」で検索

診療状況により、診療時間に変更が生じる場合があります。事前に各医療機関にお問い合わせください。

#### 休日診療/日曜・祝日

診療科目	診療時間・医療機関
内科・外科	午前8時30分～翌午前8時30分 伊勢崎佐波医師会病院(下植木町、☎24-0111)
耳鼻咽喉科	午前9時～正午(受け付けは午前11時30分まで) ※祝日は休診です
小児科	午前9時～午後5時(受け付けは午後4時30分まで) 午後5時～翌午前8時30分 ※祝日は休診です ※小児科医でない場合があります 市民病院(☎25-5022)
歯科	午前10時～午後3時(受け付けは午後2時30分まで) 伊勢崎歯科医師会休日歯科診療所(上泉町、社会福祉会館内、☎23-2772)

#### 夜間診療/月～土曜日

診療科目	診療時間・医療機関
内科・外科	午後6時～翌午前8時30分 伊勢崎佐波医師会病院(☎24-0111)
小児科	午後7時30分～10時30分(受け付けは午後10時まで) ※祝日は休診です

期日	産婦人科	接骨院
3日(祝)	医師会病院	なんの接骨院 (玉村町、☎50-1117)
4日(祝)	医師会病院	たなか接骨院 (玉村町、☎75-1767)
5日(祝)	医師会病院	斎藤接骨院 (境新栄、☎76-4743)
7日(日)	医師会病院	小暮接骨院 (境、☎74-7002)
14日(日)	市民病院	根岸接骨院 (本町、☎25-4396)
21日(日)	医師会病院	手島接骨院 (玉村町、☎65-9230)
28日(日)	市民病院	福田接骨院 (茂呂町二丁目、☎24-8231)

※産婦人科の診療時間は午前9時～午後5時(事前に連絡してください)、接骨院の診療時間は各院にお問い合わせください

#### 子ども医療電話相談(☎#8000)

- 月～土曜日=午後6時～翌午前8時
- 日曜・祝日・年末年始=午前8時～翌午前8時(24時間)

## 100歳ばんだい

本年2月、3月に100歳を迎えられた人を紹介します。100歳を迎えられた皆さん、そしてご家族の皆さんに、心からお祝いを申し上げます。これからも健やかに過ごしてください。

問い合わせ 高齢政策課(☎27-2752)

- 児島 うたさん(宮子町)
- 西場 富子さん(田部井町一丁目)
- 内山 晴一さん(戸谷塚町)
- 田端 とみさん(長沼町)
- 有賀 久子さん(田部井町一丁目)
- 菊池 好男さん(南千木町)
- 磯部 勝枝さん(国定町二丁目)
- 黒岩 芳雄さん(長沼町)
- 高橋 ソメさん(境)

### 募集

#### 農業委員を募集します

農政課(☎27)6272

農地転用などの法令に基づく許認可業務や農地利用の最適化推進を担う農業委員を募集します。会議は月に1回程度開催します。報酬は市の条例によります。

**委嘱期間** 11月20日(月)から令和8年11月19日(木)までの3年間

**対象** 市内に在住の人

**定員** 19人

**申し込み** 申込書に必要事項を記入の上、5月1日(月)から直接または郵送で農政課へ

※ 申込書は農政課にあります。市ホームページからダウンロードもできます

**宛先** 〒372-18501 (住所不要) 市役所農政課

**締切日** 5月31日(水)(必着)

#### 農地利用最適化推進委員を募集します

農業委員会事務局(☎27)2782

農地利用の最適化推進のために現場活動を担う農地利用最適化推進委員を募集します。会議は月に1回程度開催します。報酬は市の条例によります。

**委嘱期間** 11月20日(月)から令和8年11月19日(木)までの3年間

**対象** 市内に在住の人

**定員** 19人

**申し込み** 申込書に必要事項を記入の上、5月1日(月)から直接または郵送で農業委員会事務局へ

※ 申込書は農業委員会事務局

### 保健

#### 5歳児健康診査を実施します

健康管理センター(☎23)6675

健やかな成長・発達を確認し、子どもが楽しく集団生活を送れるように、通園する園

にありま。市ホームページからダウンロードもできます

**宛先** 〒372-18501 (住所不要) 市役所農業委員会事務局

**締切日** 5月31日(水)(必着)

#### 市国際交流協会会員募集

国際課(☎27)2731

市国際交流協会は市民の国際交流を目的に、米国ミズーリ州スプリングフィールド市・中国安徽省馬鞍山市との姉妹友好都市交流事業、外国の文化などを紹介する国際交流のつどい、国際児童絵画展、外国人住民のための日本語教室を開催しています。市国際交流協会の趣旨や事業に賛同し協力してくれる会員を募集します。

**会費** 個人 1年2000円、団体 1年5000円

**申し込み** 会費を添えて市国際交流協会(国際課内)へ

#### こころの健康相談

境保健センター(☎74)1363

心の悩み・不調を抱える人やその家族の相談に、精神科医師が応じます。

**期日・時間・会場**

- 5月11日(木) 11時～1時30分 開始 伊勢崎保健福祉事務所(☎25)5066
- 5月25日(木) 11時～12時 3時 赤堀保健福祉センター(☎20)2210

**申し込み** 事前に直接または電話で各会場へ



# 図書館インフォメーション

詳細はホームページで

伊勢崎市図書館



4月23日(日)から5月12日(金)は「こどもの読書週間」です

「こどもの読書週間」に合わせて、市内の各図書館で子どもを対象とした本の展示や特集コーナーを設置します。ぜひお越しください。

**伊勢崎市図書館** ☎23-2346  
休館 水曜日・5月4日(祝)・5日(祝)・25日(木)

■赤ちゃんといっしょのおはなし会

期日 5月9日(火)

時間 午前11時開始

■読み聞かせ としょかん子ども会

期日 5月13日(土)

時間 午前11時開始

**境図書館** ☎74-0209  
休館 月曜日・5月3日(祝)～5日(祝)・16日(火)～19日(金)

■親子映画会

『シンデレラ～砂漠の女王と命の石～』

期日 5月27日(土)

時間 午後2時開始

定員 18組(先着順)

申し込み 当日直接会場へ

**赤堀図書館** ☎63-1200  
休館 5月2日(火)・16日(火)・23日(火)～26日(金)

**あずま図書館** ☎62-9988  
休館 月曜日・5月3日(祝)～5日(祝)・26日(金)

■名作シアター

『幸せのちから』

期日 5月6日(土)

時間 午後2時開始

定員 24人(先着順)

申し込み 当日直接会場へ

■名作シアター

『トキワ荘の青春』

期日 5月10日(水)

時間 午後2時開始

定員 24人(先着順)

申し込み 当日直接会場へ

■アニメシアター

『忍たま乱太郎の宇宙大冒険withコズミックフロント☆NEXT地球の段・はやぶさ2の段』

期日 5月21日(日)

時間 午後2時開始

定員 24人(先着順)

申し込み 当日直接会場へ

**ナルセグループ伊勢崎市民プラザ図書館** ☎32-9488  
休館 5月9日(火)・23日(火)

## おすすめ新着図書情報

■『「心の病」の脳科学』



林(高木) 朗子 / 編  
加藤忠史 / 編  
講談社

うつ病、自閉スペクトラム症、ADHD、統合失調症、双極性障害…。脳の中で何が起きているのか？

さまざまな角度から精神疾患の解明に挑む研究者たちが、その仕組みから「治る病」にするための道筋までを分かりやすく紹介します。

■『ねこのおふろや』



くさかみなこ / 文  
北村裕花 / 絵  
アリス館

ここは満月の夜にだけひっそり開く「ねこのおふろや」。今日もたくさん猫たちでにぎわっているようです。

番台でお金を払って、準備ができれば風呂場へ。いろいろな風呂を楽しむ猫たちがかわいい絵本です。



## 情報掲示板

### 伊勢崎オート

売上金は機械工業の振興・社会福祉の増進などに広く役立てられています

☎24-5780 URL <https://isesaki-auto.jp/>

★伊勢崎開催

◆飯塚オート場外発売  
SGオールスターオートレース  
(ナイター開催)

4/25・26・27・28・29・30

◆浜松オート場外発売  
(アーリーレース)

4/25・26・27

◆浜松オート場外発売  
(アーリーレース)

4/28・29・30

★アフター5ナイター

※場内には入場できません

5/1・2・3

◆山陽オート場外発売

5/1・2・3

★NIPPON杯(ナイター開催)

5/4・5・6

◆飯塚オート場外発売

5/7・8・9

◆川口オート場外発売  
(ナイター開催)

5/7・8・9



## 相談

保育士就職支援相談を受け付けます

子ども保育課(☎27-2751)

保育士の資格を持っていて、保育所などに就職していない人の就職支援相談を子ども保育課窓口で受け付けます。保育施設で勤務経験のある保育士が再就職の支援や相談、公立保育所での保育体験実習の案内を行います。気軽に相談してください。



税理士会無料相談会

市民税課(☎27-2717)

税理士会伊勢崎支部の税理士が個別で相談に応じます。※地方税の相談は除きます

期日 5月9日(火)

時間 午後2時～4時

会場 市役所本館3階相談室  
市内に在住の人  
定員 6人(先着順)

## 講座

申し込み 5月1日(月)午前9時から電話で市民税課へ

ADL体操教室

地域包括支援センター

(☎27-2745)

ADL体操は、日常生活に必要な動作能力の維持・向上と介護予防を目的とした高齢者向けの体操です。

【境地域福祉センター会場】  
期日 5月1日(月)・6月1日(木)

時間 午前10時～11時30分

【緋の郷(円形交流館)会場】  
期日 5月11日(木)・19日(金)・6月14日(水)・26日(月)

時間 午後1時30分～3時

参加料 100円(保険料など)

用意する物 上履き・飲み物・タオル

申し込み 当日直接会場へ



## はつらつ ウォーキング教室

期日 5月7日(日)・6月11日(日)

※荒天の場合は中止

時間 午前9時30分～11時

対象 運動制限のない人

内容 ストレッチ、筋力トレーニング、ウォーキング、脳トレ体操など

参加料 無料

用意する物 タオル、飲み物

申し込み 当日直接会場へ

※参加ポイント6個以上で記念品を差し上げます

【6会場で同時開催】

西部公園・伊勢崎市みらい公園(いせさき市民のり公園)・粕川公園・赤堀コミュニティひろば・国定公園・境ふれあいパーク

※内容はどの会場も同じです

問い合わせ 健康管理センター(☎23-6675)



## 皆さんの善意

秘書課(☎27-2700)

次の皆さんから、寄付・寄贈がありました。ありがとうございました。

◆新協和産業(株)から市有施設へチューリップの球根8390球

◆(株)穂詮から坂東小学校へ万能ホーム水栓7個およびプール洗眼水栓交換修繕一式

◆(株)赤松園から環境衛生費へ30万円

◆(二社)全日本オートレース選手会伊勢崎支部から福祉事業

◆(有)齋藤組から「きりりんSDGs私債」発行に伴い赤堀中学校へ大型冷風機1台

◆立正佼成会高崎教会から福祉事業基金へ10万円

◆伊勢崎中央ライオンズクラブから市内小学校へ登下校指導用横断旗46本

業基金へ20万円

◆橋本秋子さん(下触町)から赤堀中学校へ図書2冊

◆宮郷第二小学校PTAから同校へティーボール用ボール12個および一輪車6台

◆明治大学校友会伊勢崎支部から教育振興費へ10万円

◆群栄会から福祉事業基金へ3万2871円

◆(有)齋藤組から「きりりんSDGs私債」発行に伴い赤堀中学校へ大型冷風機1台

◆立正佼成会高崎教会から福祉事業基金へ10万円

◆伊勢崎中央ライオンズクラブから市内小学校へ登下校指導用横断旗46本

## まゆドーム 5月の親子ふれあい事業

事業名	期日・時間	対象	定員	内容	申し込み
① 春のスタンプラリー	5月5日(祝) 午後1時～	中学生まで	50人(先着順)	園内を一周してスタンプを集め、自然に親しみます	①②④は 当日直接まゆドームへ
② 作ってみよう! 牛乳パックでブーメラン	5月7日(日) 午後1時～	中学生まで	50人(先着順)	牛乳パックを使ってブーメランを作り、飛ばして遊びます	
③ 自然と遊ぼう(春)	5月14日(日) 午前10時～	5歳から中学生とその保護者	20人(先着順)	ゲームを通して、春の草木や生き物など自然の素晴らしさを味わいます	③⑤は 4月27日(木) 午前9時30分から電話でまゆドームへ
④ 子供のもりの音楽会 アコーディオン演奏会	5月21日(日) 午後1時30分～	誰でも参加できます	なし	春の公園で、境アコーディオンサークルによる演奏を楽しみます ※荒天の場合は中止	※いずれも参加料は無料です
⑤ 家族で火おこし体験	5月28日(日) 午前10時～	小・中学生とその保護者	7組(先着順)	まいぎり式の火おこしを体験します	

小学3年生以下の子どもは保護者の付き添いが必要です。安全のため、乳幼児の同伴を断わる事業もあります

③・⑤の事業に参加できるのは、1人につき1つまでです。複数の参加を希望する場合は、キャンセル待ちになります

5月の休館日…火曜日・8日(月)・17日(水)・24日(水)



予約制の受け付けは、申込開始日の午前8時30分からです。

内容	期日	時間	会場	申し込み・問い合わせ
人権・法律・行政相談 【予約制】 ※各支所は法律相談	9日(火)	午後2時～4時	あずま支所3階 第1会議室	4月25日(火)から電話で あずま支所庶務課(☎62-9904)
	12日(金)		市役所東館5階 第1会議室	4月28日(金)から電話で 人権課(☎27-2730)
	16日(火)		境支所1階 相談室	5月9日(火)から電話で 境支所庶務課(☎74-0084)
	23日(火)		赤堀支所2階 応接会議室	5月16日(火)から電話で 赤堀支所庶務課(☎62-9790)
	26日(金)		市役所東館5階 第2・4会議室	5月19日(金)から電話で 人権課(☎27-2730)
DV(ドメスティックバイオレンス) 相談	月～金曜日	午前8時30分～午後4時	※会場は問い合わせ てください	DV相談窓口(☎27-5811)
消費生活相談	月～金曜日	午前9時～午後4時	消費生活センター	同左(☎20-7300)
児童家庭相談	月～金曜日	午前8時30分～午後5時15分	子ども家庭相談 支援センター	同左(☎22-1151)
	10日(水)	午前10時～正午	赤堀児童館	同左(☎63-1001)
	17日(水)		あやめ児童館	同左(☎62-9977)
	24日(水)		境児童センター	同左(☎70-6100)
ひとり親(母子・父子)相談	月～金曜日	午前8時30分～午後5時15分	子ども家庭相談 支援センター	子育て支援課(☎27-2798)
教育相談	月～金曜日	午前9時～午後4時15分	教育研究所	同左(☎30-1234)
青少年電話相談	月～金曜日	午後1時～5時	青少年指導センター	同左(☎27-8080)
高齢者健康相談	11日(木)・25日(木)	午後1時30分～2時30分	ふくしプラザ	同左(☎26-7733)
高齢者悩みごと相談	木曜日	午前10時～正午 午後1時～3時	ふくしプラザ	同左(☎26-7733) ※電話相談は☎26-7744
年金相談【予約制】	25日(木)	午前9時30分～午後4時	赤堀支所2階 大会議室	5月11日(木)から18日(木)までに電話で 赤堀支所市民サービス課(☎62-9794)
生活保護相談・ 生活困窮者自立支援相談	月～金曜日	午前8時30分～午後5時15分	社会福祉課	同左(☎27-2749)
心配ごと相談	月曜日	午後1時～3時	社会福祉会館	社会福祉協議会(☎25-4546)
農地相談	水曜日	午前8時30分～午後4時	農業委員会事務局	同左(☎27-2782)
日曜日納税相談 ※市税の納付もできます	7日(日)・28日(日)	午前9時～午後5時	市役所本館1階 6番窓口	収納課(平日は☎27-2723、日曜 日は☎27-2724) ※28日(日)午前9時から午後 3時まではスペイン語・ポル トガル語の通訳がいます
外国人総合相談	月曜日～金曜日	午前8時30分～午後5時	市役所本館1階 10番窓口	国際課(☎27-2731)

## 日曜日納税相談《ポルトガル語》

Consulta de Pagamentos de Impostos  
 ※Também poderá ser feito o pagamento.  
**Quando** : 7 e 28 de maio  
**Horário** : 9:00a.m. ~5:00p.m.  
**Local** : Prefeitura de Isesaki, prédio central(Hon-kan), andar térreo balcão No6  
**Informações** : Depto de Reconhecimento de Impostos (Shu no-ka) (dias úteis : ☎27-2723, nos domingos : ☎27-2724)  
 ※Dia 28 de maio(domingo) haverá um intérprete de português e espanhol (9:00a.m. ~3:00p.m.).

## 外国人総合相談《ポルトガル語》

Serviço de Atendimento aos Estrangeiros  
**Dia** : de segundas a sextas-feiras  
 ※Exceto dias de feriados  
**Horário** : 8:30a.m.~5:00p.m.  
**Local** : Prefeitura de Isesaki, prédio central (Hon-kan), andar térreo balcão No10  
**Assuntos** : Tramitações realizadas na prefeitura e comunicados emitidos pela prefeitura.  
**Informações** : Depto de Assuntos Internacionais (Kokusai-ka) ☎27-2731

# 広告のページ



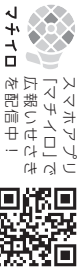

魅力ある高校生にインタビュー

# 明日へ ジャンプ

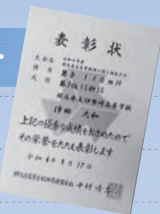

No.174

## 出会いをきっかけに再スタート 目指すは全国の舞台

伊勢崎高等学校 2年 津田 大和 さん

「タイムを縮められず苦しい時期もありますが、ふとしたときに大幅にベストタイムを更新できるのが面白いです」とハードル競技の魅力を話す津田さんは、陸上競技部で日々練習に取り組んでいます。中学1年生の時にハードル競技を始めた津田さんですが、高校進学後は競技を続けるつもりはなかったそうです。「高校では自分の実力は通用しないと思っていました。そのため、競技を続けることは考えていませんでしたが、友達に誘われた陸上競技部の見学で『この人についていきたい』と思う先生に出会うことができ、競技を続けることを決めました」

先生との出会いをきっかけに競技を続けることを決意した津田さん。タイムを縮めるために普段の練習から心掛けていえることがあると言います。「基本的なことですが、ハードルとハードルとの間を全て決めた歩数で走れるように心掛けています。歩数を合わせるためには、良いフォームを維持することが大事なので、そのための筋力や持久力を上げる練習をしています」



**プロフィール**  
つだ・ひろと  
寝ることが好きで、休日は「気づいたら夕方だった」ということも。試合前にはモチベーションを上げるために、バンドの「SEKAI NO OWARI」の曲を聞いている。大会後は自分へのご褒美に「一番くじ」を引いて楽しむ。

日々の努力が実り、昨年9月の群馬県高等学校新人陸上競技大会の110mハードルでは、見事3位に入賞。関東大会への出場を果たしました。「県大会の決勝は、同時にゴールした選手がいたので入賞できるか不安でしたが、ベストタイムを更新して3位に入賞できました。関東大会にも出場できたので、部活動を続けて良かったと思います」

ベストタイムの更新を目指し、練習に取り組む津田さん。最後に今後の目標を聞きました。「練習で一本でも多く走ってタイムを縮めていきます。関東大会だけでなく、全国大会にも出場したいです」

4月28日(金)にいせさきFMで放送します ●午前7時54分～ ●午後1時25分～ ●午後5時50分～

発行 伊勢崎市 0270-24-5111 FAX 0270-23-9800  
〒372-8501 群馬県伊勢崎市今泉町二丁目41番地 URL https://www.city.ise-saki.jp  
編集 広報課 印刷 第一印刷株式会社 毎月1日・16日発行

### 編集後記

この春の人事異動で、広報課を卒業することになりました。振り返れば、入職し広報課の業務に携わって5年。さまざまな情報を分かりやすく伝えられるよう、広報紙の編集をしてきました。写真撮影や取材の際には、「いつも楽しみに広報紙を読んでいます」と声をかけていただくこともありました。コロナ禍などで大変な時期もありましたが、そんな皆さんの声がとても励みになりました。取材にご協力いただいた皆さん、ありがとうございました。(な)

### 水彩 めずだより

#### 「下水道事業の今後に向けて」

将来にわたって安定した下水道事業の運営を続けていくために、昨年度は経営戦略等検討委員会を設置し、今後の経営方針について検討を重ね、下水道事業等経営戦略の改定を行いました。今年度は水道料金等審議会を設置し、下水道使用料などのあり方について検討を重ねていきます。

問い合わせ 上下水道局総務課(☎30-1272)