

Y4 列柱骨詳圖 S-1:40

備考	整理番号	承認	調査	設計	設計年月日	全葉	No.	工事名	伊勢崎市公設地方卸売市場建設	工事
					55.9	47	127	圖面名称	Y4 列柱骨詳圖	Scale 1/40 1/20

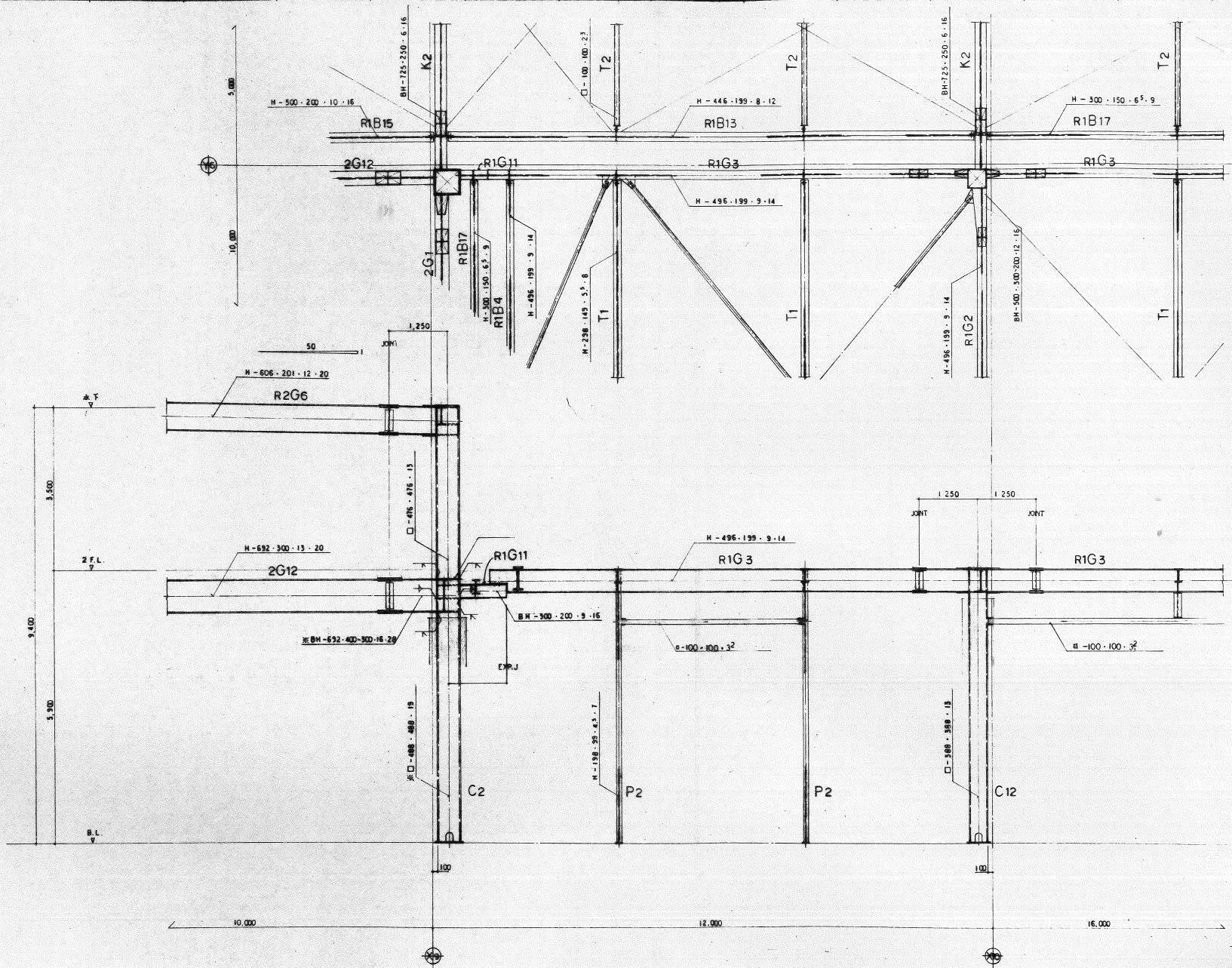

河政令詳規圖 3-1:40

圖號	整理番号	承認	圖章	設計	設計年月日	全案 No.	工事名
					55.9	47 128	伊勢崎市公設地方卸売市場建設 工事
							図面名称
							Y6 T1 設計詳細図
							Scale 1/40

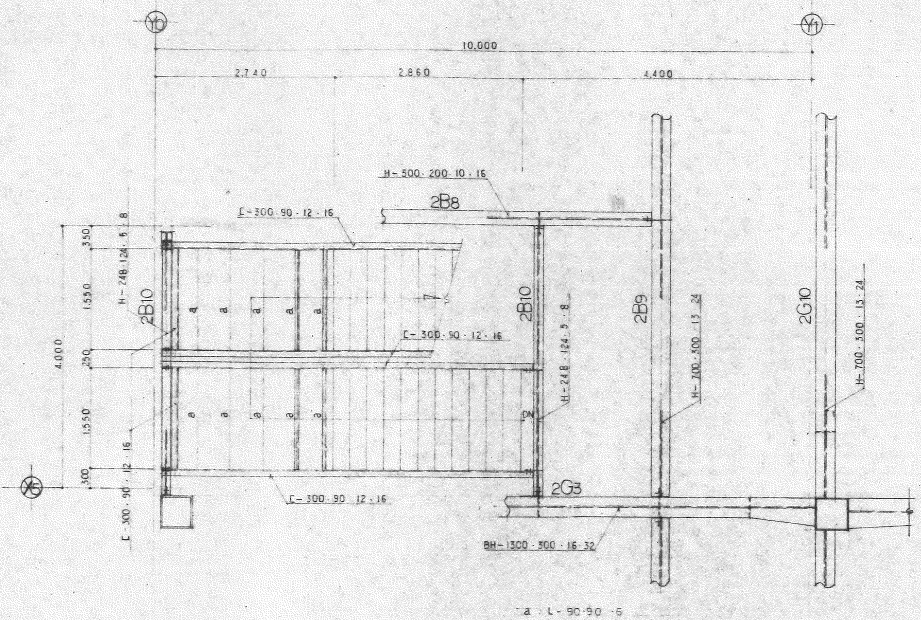

a L-90-90-5

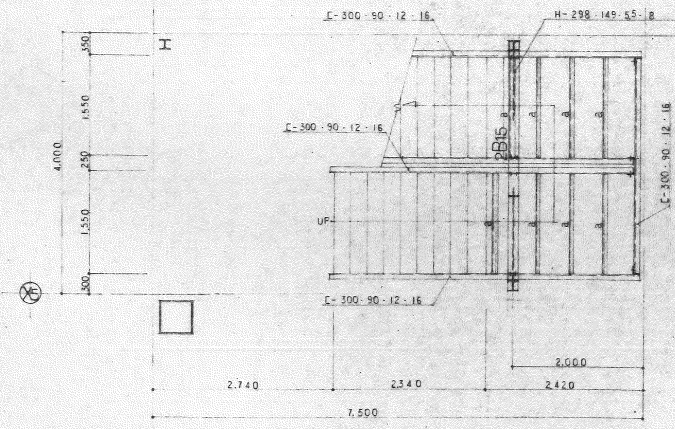

a L-90-90-6

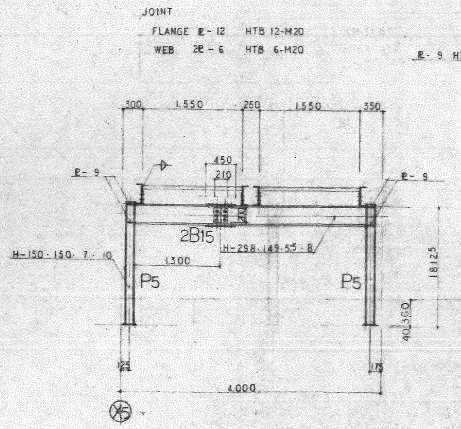

B 鋼梁柱骨節圖 5-1:40

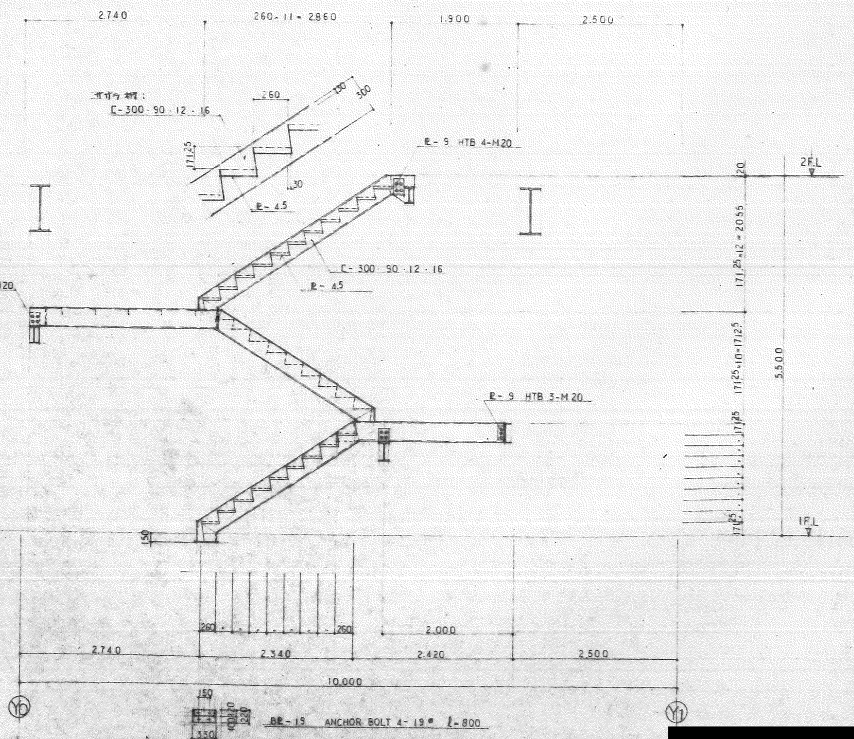

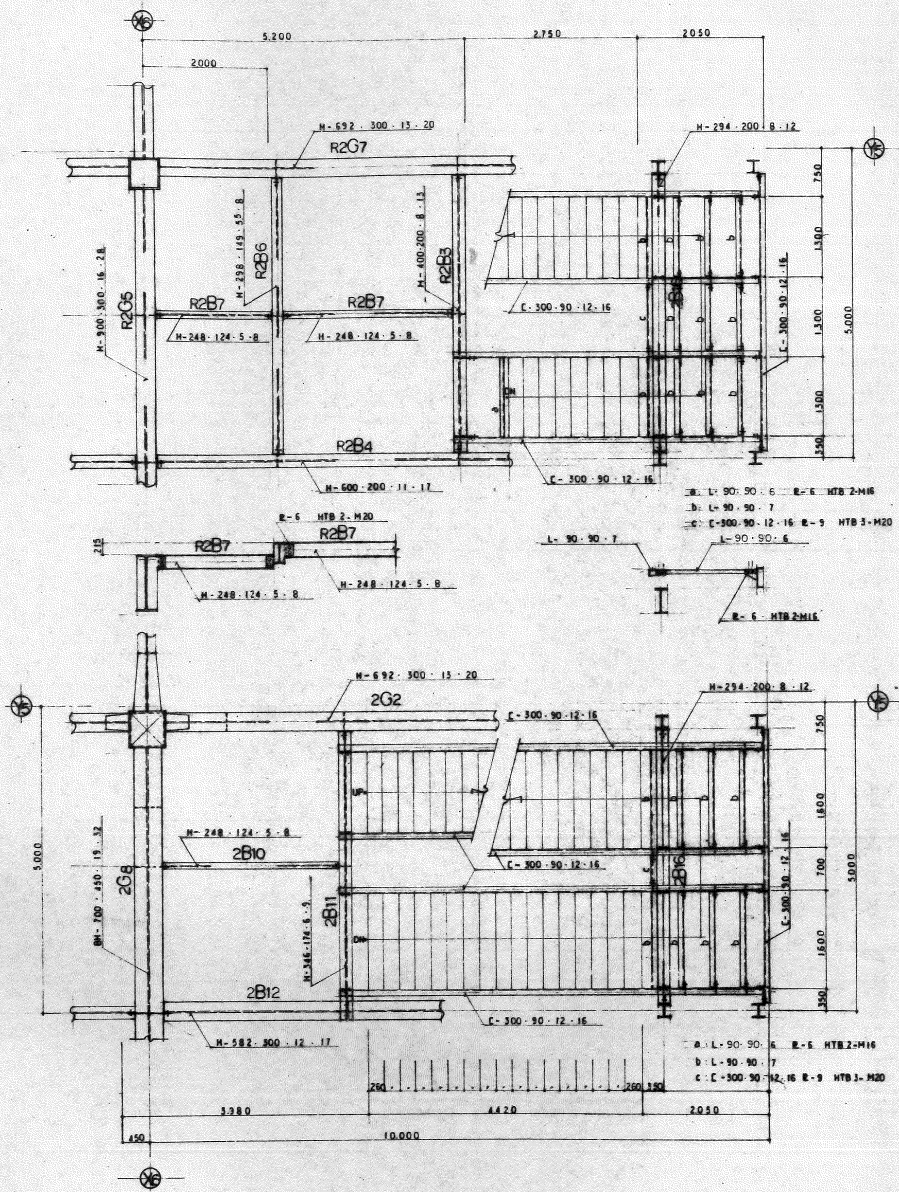

A 階段鉄骨詳細図 9-1:40

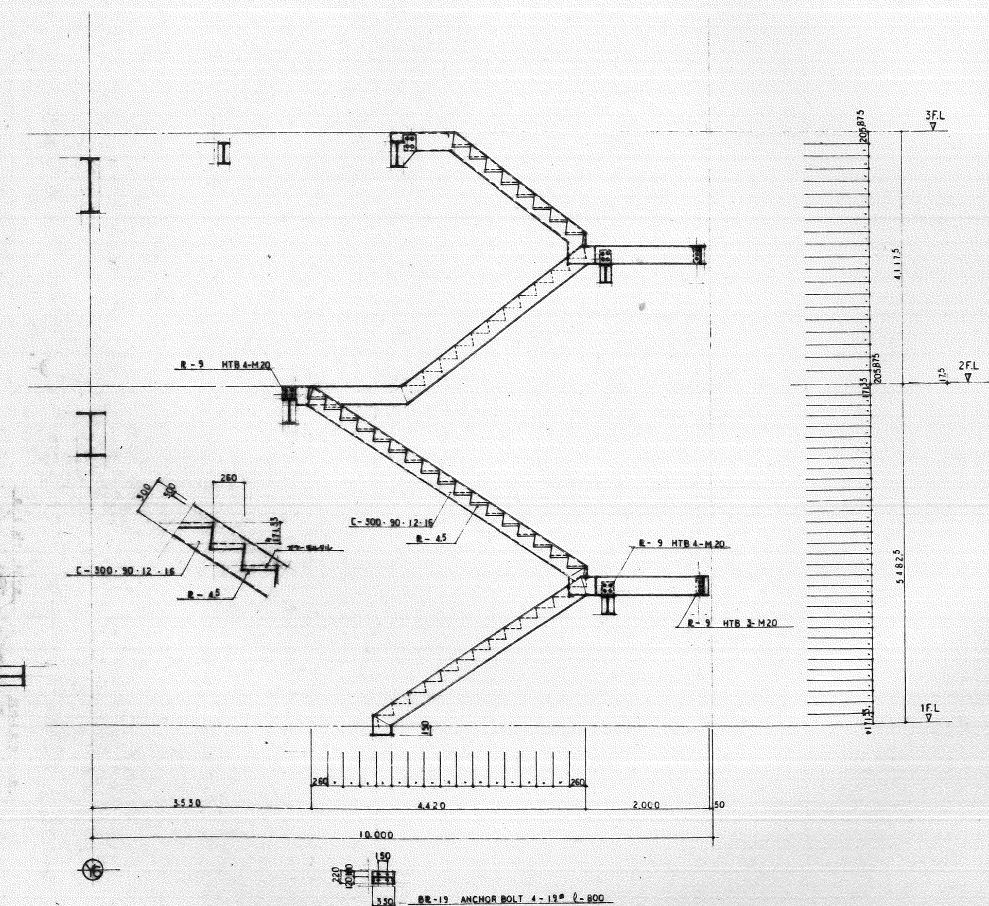

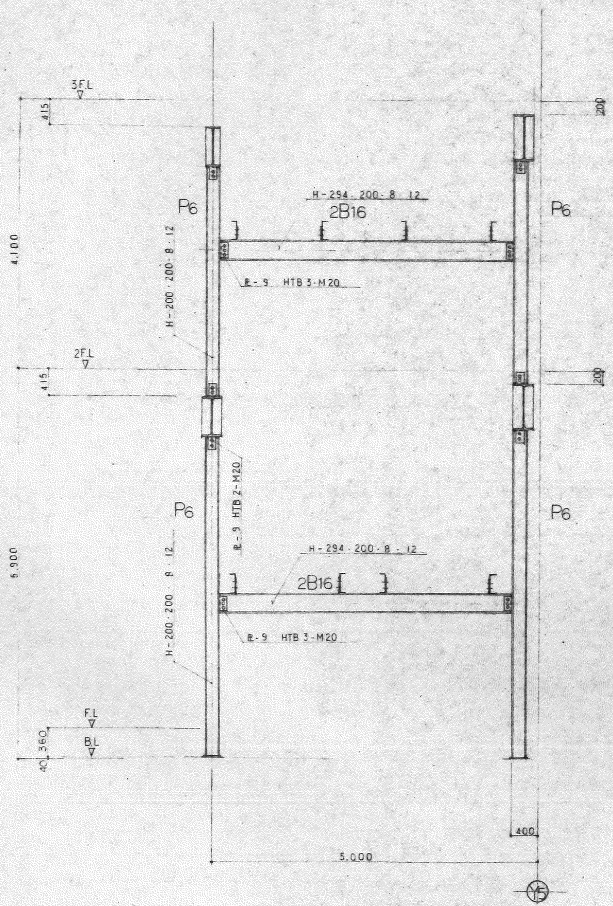

A 階段鉄骨詳細図 S=1:40

備考

整理番号

[Redacted]

承認	調査	設計	設計年月日	全葉	No.	工事名
●	●	●	55. 9	47	134	伊勢崎市公設地方卸売市場建設 工事
図面名称 階段鉄骨詳細図 - 4 Scale 1/40						